

第18回

福井県ジュニア育成強化剣道大会

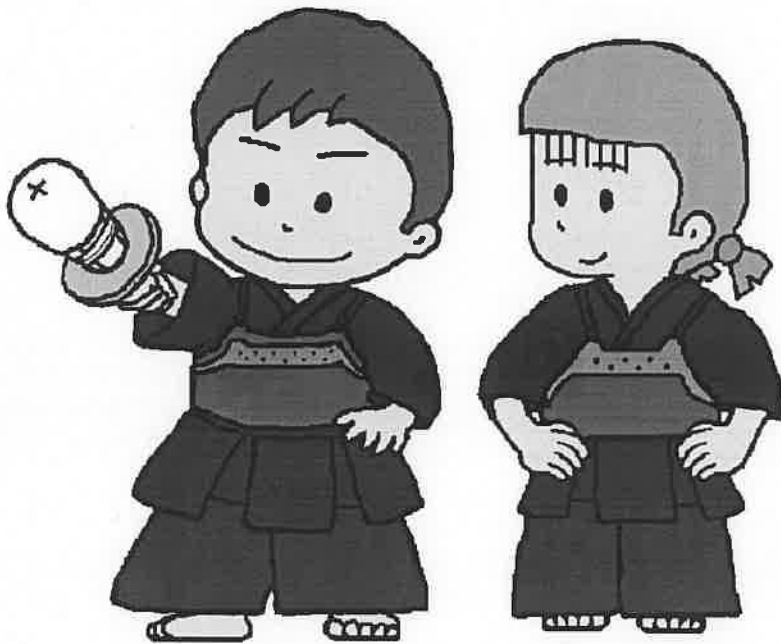

日時 令和6年2月12日(月) 9時00分開会
会場 福井県立武道館
主催 一般財団法人福井県剣道連盟
主管 福井県剣道連盟少年委員会
後援 福井新聞社

大会次第

開会式

1. 選手整列
2. 開会宣言
3. 国歌斉唱
4. 開会の言葉
5. 競技上の注意
6. 選手宣誓
7. 選手退場

閉会式

1. 選手整列
2. 成績発表
3. 表彰
4. 閉会宣言
5. 解散

会場案内図



大会役員

| | | | |
|--------|-----------|------|--------|
| 大会名誉会長 | 福井県剣道連盟 | 名誉会長 | 杉本 達治 |
| 大会会長 | 福井県剣道連盟 | 会長 | 片山 外一 |
| 大会副会長 | 福井県剣道連盟 | 副会長 | 相模 利朗 |
| 大会副会長 | 福井県剣道連盟 | 副会長 | 北野 左京 |
| 大会副会長 | 福井県剣道連盟 | 副会長 | 栃本 正道 |
| 大会副会長 | 福井県剣道連盟 | 副会長 | 河越 純二 |
| 大会副会長 | 福井県剣道連盟 | 副会長 | 小堀 友廣 |
| 大会名誉顧問 | 福井県剣道連盟 | 名誉顧問 | 稲田 朋美 |
| 大会名誉顧問 | 福井県剣道連盟 | 名誉顧問 | 山谷 えり子 |
| 大会顧問 | 福井県剣道連盟 | 顧問 | 土谷 靖彦 |
| 大会顧問 | 福井県剣道連盟 | 顧問 | 岩崎 貞夫 |
| 大会顧問 | 福井県剣道連盟 | 顧問 | 丸山 潤 |
| 大会顧問 | 福井県剣道連盟 | 相談役 | 田中 一憲 |
| 大会顧問 | 福井県剣道連盟 | 相談役 | 藤田 健次 |
| 大会顧問 | 福井県剣道連盟 | 相談役 | 小西 清光 |
| 大会顧問 | 福井県剣道連盟 | 相談役 | 岡田 盛 |
| 大会顧問 | 福井県剣道連盟 | 相談役 | 仲倉 典克 |
| 大会参与 | 福井県学校剣道連盟 | 会長 | 今富 満彦 |
| 大会参与 | 福井県剣道連盟 | 名誉参与 | 西村 仁崇 |
| 大会参与 | 福井県高体連 | 剣道部長 | 山本 泰弘 |
| 大会参与 | 福井県中体連 | 剣道部長 | 今村 憲和 |
| 大会参与 | 福井地区剣道連盟 | 会長 | 荻原 昭人 |
| 大会参与 | 坂井地区剣道連盟 | 会長 | 前田 純夫 |
| 大会参与 | 越前地区剣道連盟 | 会長 | 藤岡 文男 |
| 大会参与 | 敦賀地区剣道連盟 | 会長 | 奥井 俊雄 |
| 大会参与 | 若狭地区剣道連盟 | 会長 | 小泉伊久治 |
| 大会参与 | 鯖江地区剣道連盟 | 会長 | 藤田 雄治 |
| 大会参与 | 大野地区剣道連盟 | 会長 | 帰山 正信 |
| 大会参与 | 勝山地区剣道連盟 | 会長 | 金巻 健朗 |
| 大会参与 | 大飯地区剣道連盟 | 会長 | 井上 順也 |

大会競技役員

| | | | |
|---------|---------|-------|-------|
| 大会委員長 | 福井県剣道連盟 | 専務理事 | 西川 讓 |
| 大会副委員長 | 福井県剣道連盟 | 常務理事 | 堀江 範雄 |
| 大会副委員長 | 福井県剣道連盟 | 常務理事 | 坂本裕一郎 |
| 大会副委員長 | 福井県剣道連盟 | 常務理事 | 山本 英俊 |
| 運営責任者 | 少年委員会 | 委員長 | 塚田 直人 |
| 総務・運営委員 | 少年委員会委員 | 新谷 勝利 | 向井 俊博 |
| | | 竹原 康裕 | 堤腰 一昭 |
| | | 石丸陽一郎 | 平口 良一 |
| | | 谷口 典子 | 山下 篤史 |
| | | 楢原 陽子 | 稲葉 尚嗣 |
| | | 鳥山 武俊 | 船田久三郎 |
| | | 宮澤 昭生 | 水田 敏郎 |

審 判 員 割 振 表

審判長 堀江範雄

(順不同 敬称略)

| | 第1試合場 | 第2試合場 | 第3試合場 | 第4試合場 | 第5試合場 | 第6試合場 |
|-----|-------|-------|-------|-------|-------|-------|
| 主任 | 森 宜子 | 畑 祐一郎 | 寺崎 稔 | 田中佐代子 | 脇本一誠 | 佐藤秀樹 |
| 副主任 | 川村信也 | 岡田恵子 | 寺木勇人 | 藤本 努 | 中野利彦 | 八幡喜己 |
| | 辻 慎二郎 | 谷口竜哉 | 高嶋寿美 | 大味香代子 | 白崎文崇 | 山田祥広 |
| | 北村禎彦 | 高間昭彦 | 宮田知徳 | 山田英典 | 橋本一美 | 安原真紀 |
| | 村井佑輔 | 高橋泰平 | 山田哲也 | 山崎義尚 | 田中隆佳 | 室谷信次 |
| | 川淵仁哉 | 牧野宏祐 | 吉田裕孝 | 小玉完嗣 | 梅原保高 | 山岸浩一 |
| | 渡邊文夫 | 的矢俊昭 | 平田光男 | 脇本洋誠 | 梅野秀一 | 小村雅恵 |
| | 脇本康誠 | 吉村勝三 | 山本晋也 | 内山田 楓 | 白崎正人 | 長谷川一晃 |
| | 松岡由佳 | 村井達弥 | 船田昌平 | 河原康徹 | 小村 学 | |
| | | | | | | |
| | | | | | | |
| | 9名 | 9名 | 9名 | 9名 | 9名 | 8名 |

第18回福井県ジュニア育成強化剣道大会
 剣道大道場観覧席見取り図

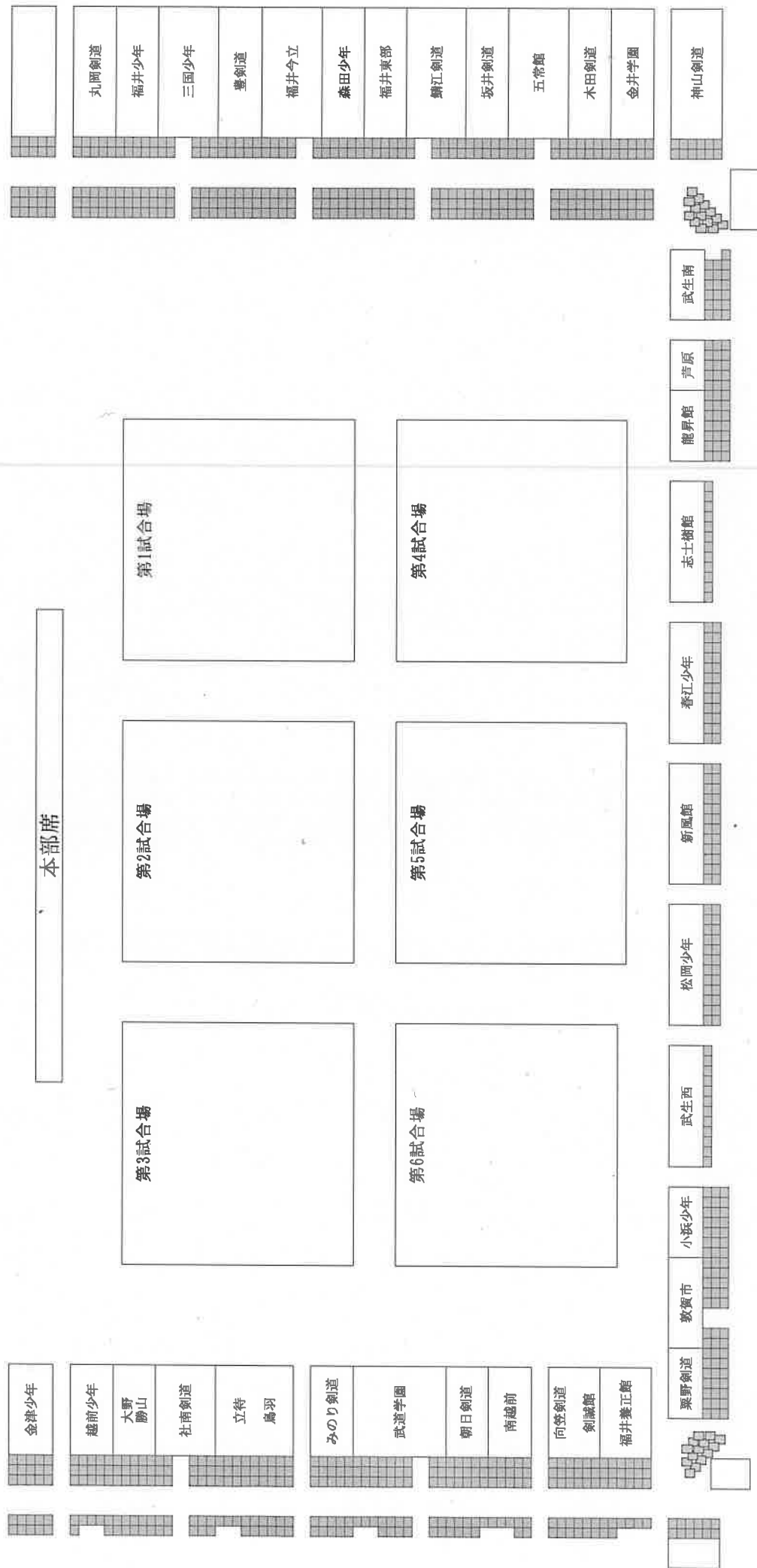

競技方法（トーナメント方式）

1年生の試合方法

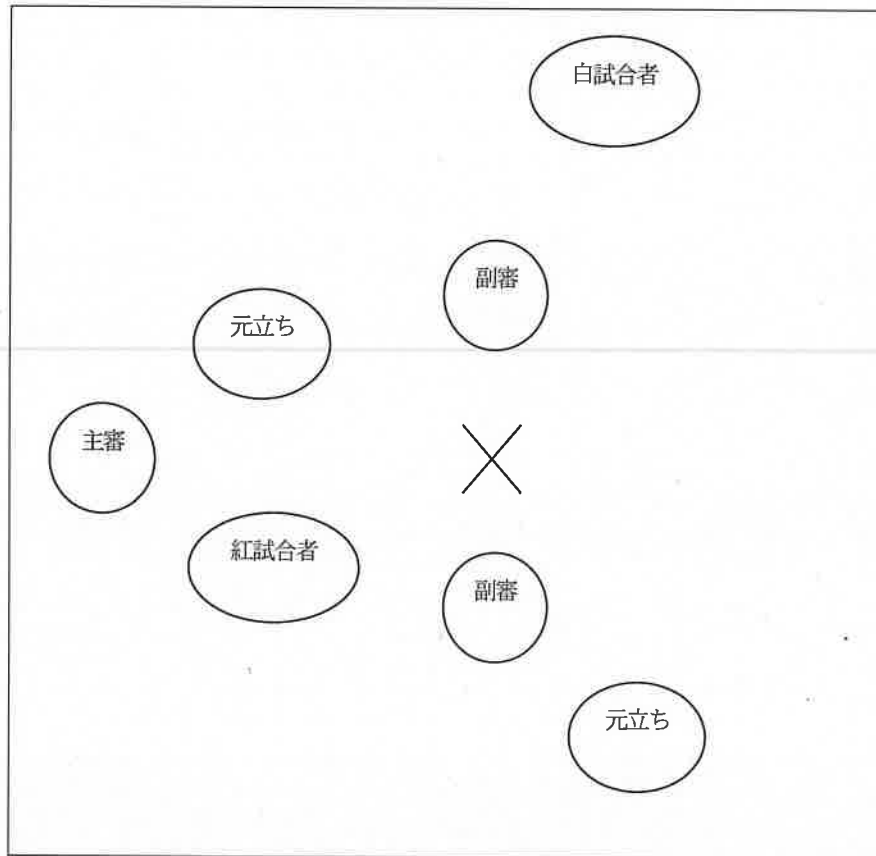

- 1 試合者は、垂れ、胴のみ着装し紅白の目印を付ける。
- 2 紅白の試合者、元立ちは上記の位置にて相互の礼を行う。
- 3 紅白の試合者、元立ちともに三歩歩み寄り、蹲踞（そんきょ）し構える。
- 4 主審の合図は、次のとおりとする。
 - (1) 「紅、面の素振り20本、始め。」
掛け声は、1～10までを2回繰り返す。
 - (2) 「続いて、白、面の素振り20本、始め。」
掛け声は、(1)と同様とする。次に、
 - (3) 「紅、正面打ち4本、始め。」
 - (4) 「続いて、白、正面打ち4本、始め。」
 - (5) 紅白の選手が双方終わったところで、互いに構えさせ、主審の合図で、「判定」、「勝負あり」と宣告し、双方が蹲踞し、竹刀を納め、相互の礼の位置まで「試合者」及び「元立ち」が共に後退し、相互の礼を行う。
- 5 元立ちは3年生の試合者に依頼し、6組（2コート分）用意しておく。
元立ちは1コート3組で、1試合ごとに交代する。
- 6 試合者が1年生のため、補助員は手際よく送り出してください。

○2年生～6年生の部は、2分3本勝負とする。

○試合は、全日本剣道連盟の剣道試合規則及び審判規則・同細則を準用する。

○「全日本剣道連盟 新型コロナウイルス感染症が収束するまでの暫定的な試合・審判法」を適用する。

○時間内に勝敗が決しない場合は、2分間の延長戦を1回行い、更に勝敗が決しない場合は、「判定」にて勝敗を決定する。ただし、3回戦からは、時間内に勝敗が決しない場合は、勝敗が決するまで延長戦を行う。なお、延長戦2回後休憩（深呼吸）、更に延長2回後、3分間の休憩（面を外して水分補給）。

1年生の部

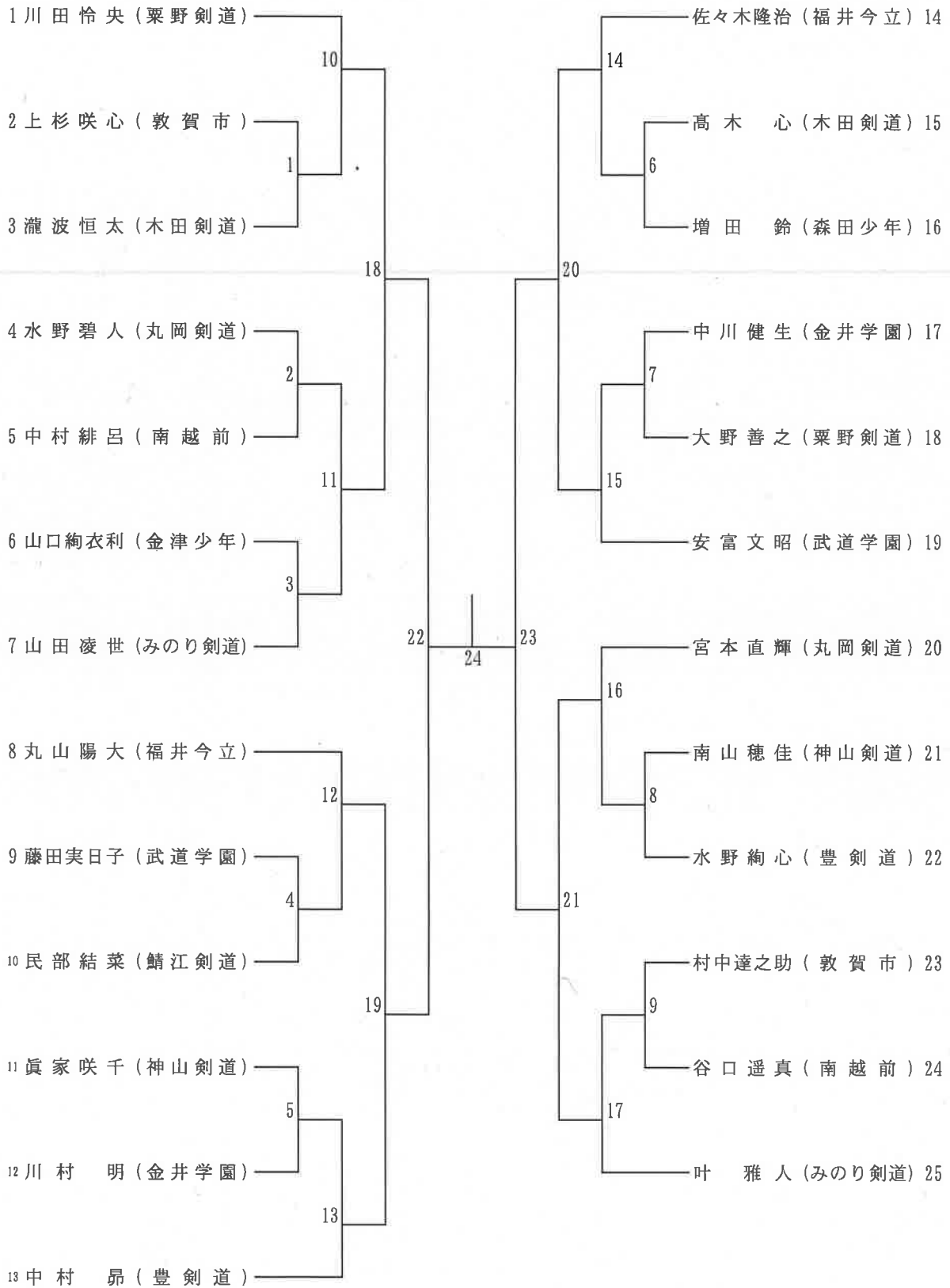

2年男子の部

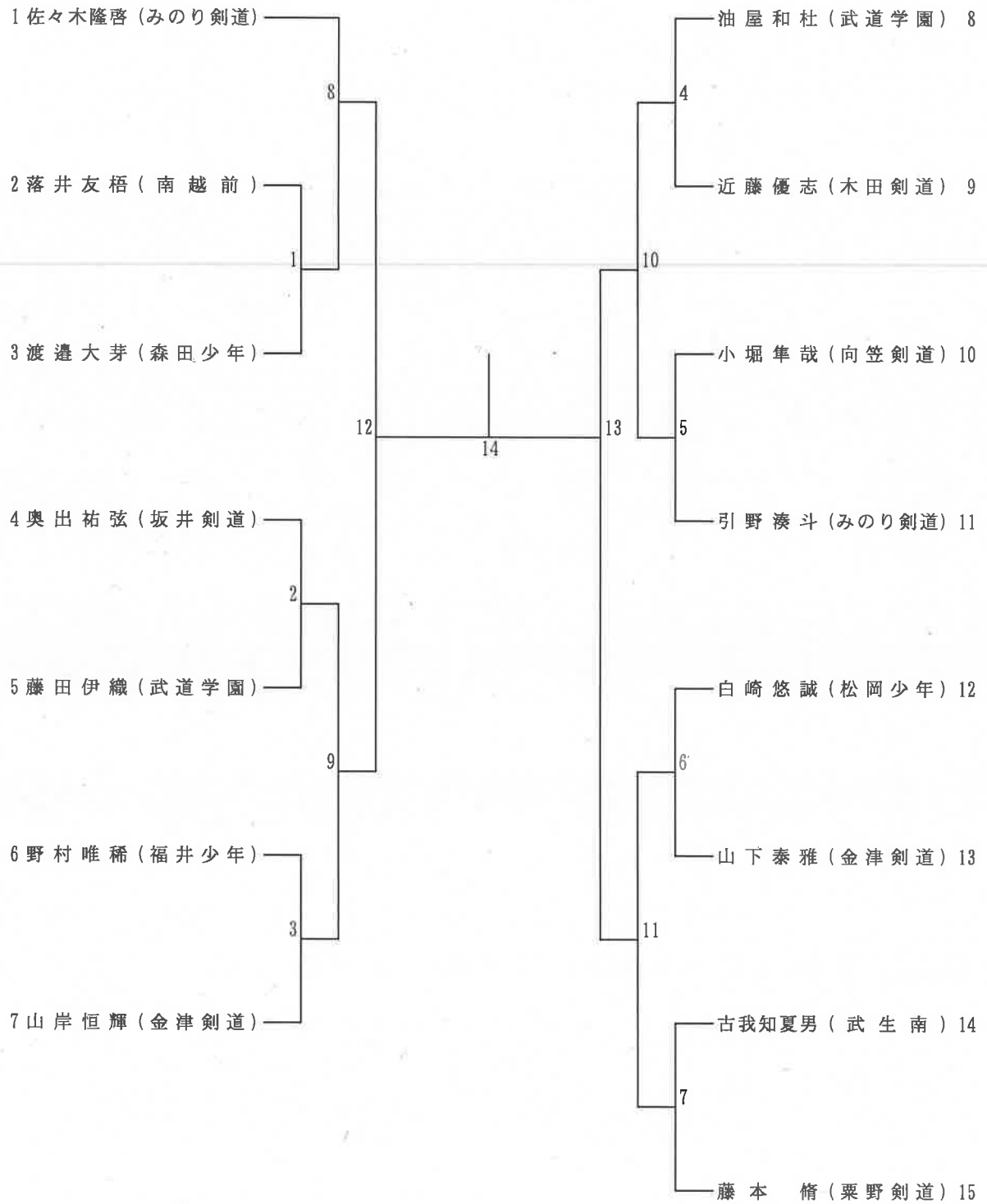

2年女子の部

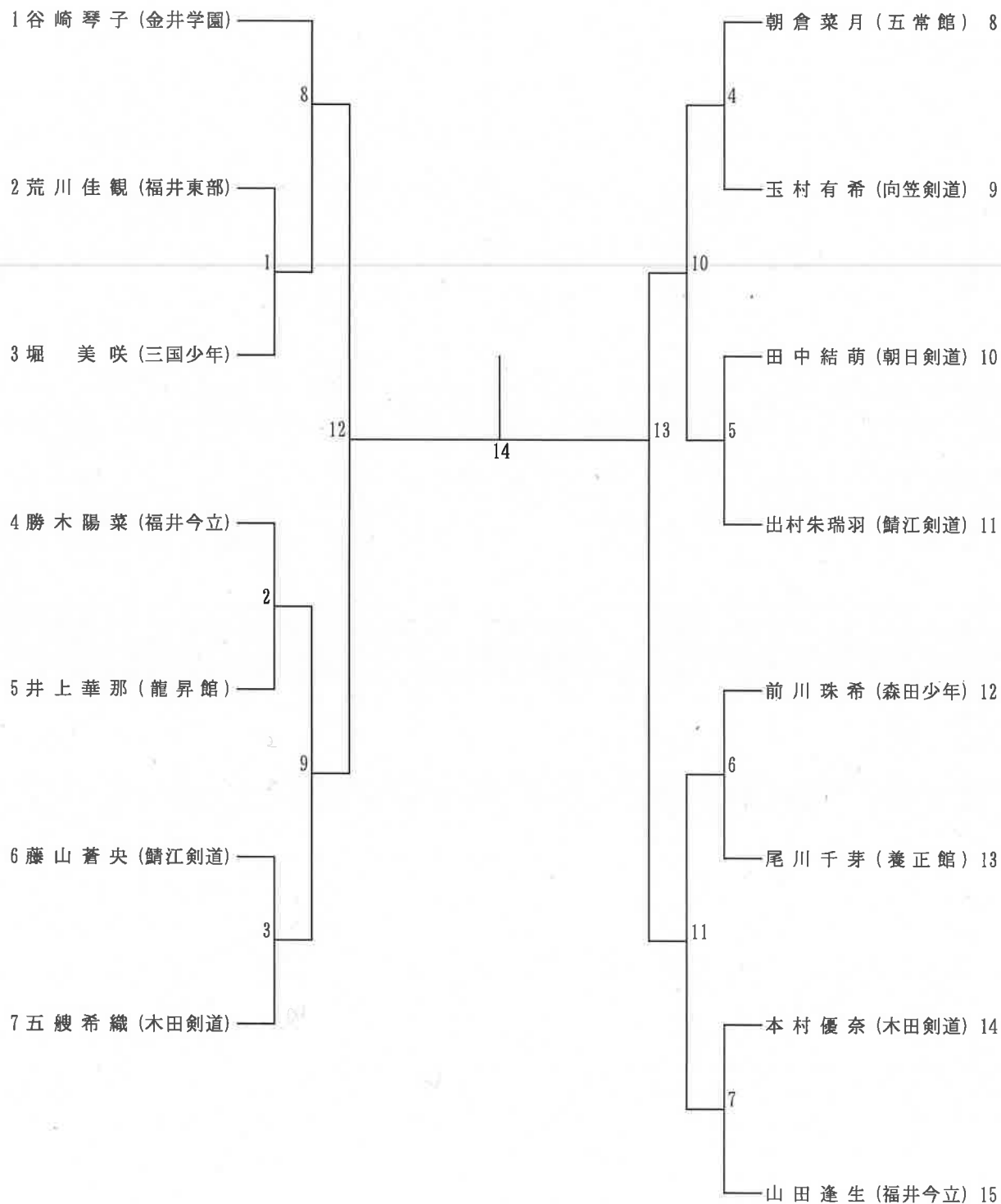

3年男子の部

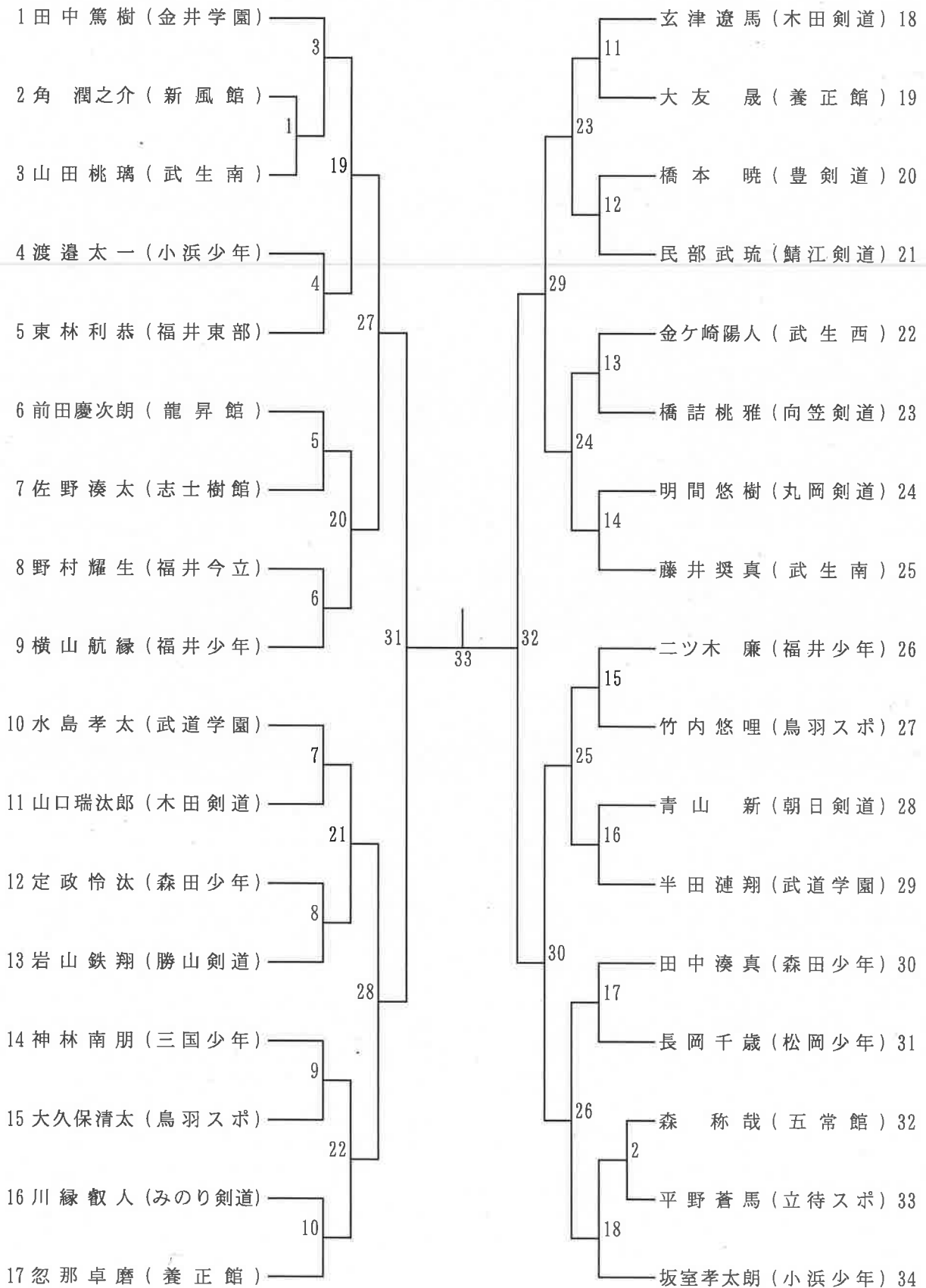

3年女子の部

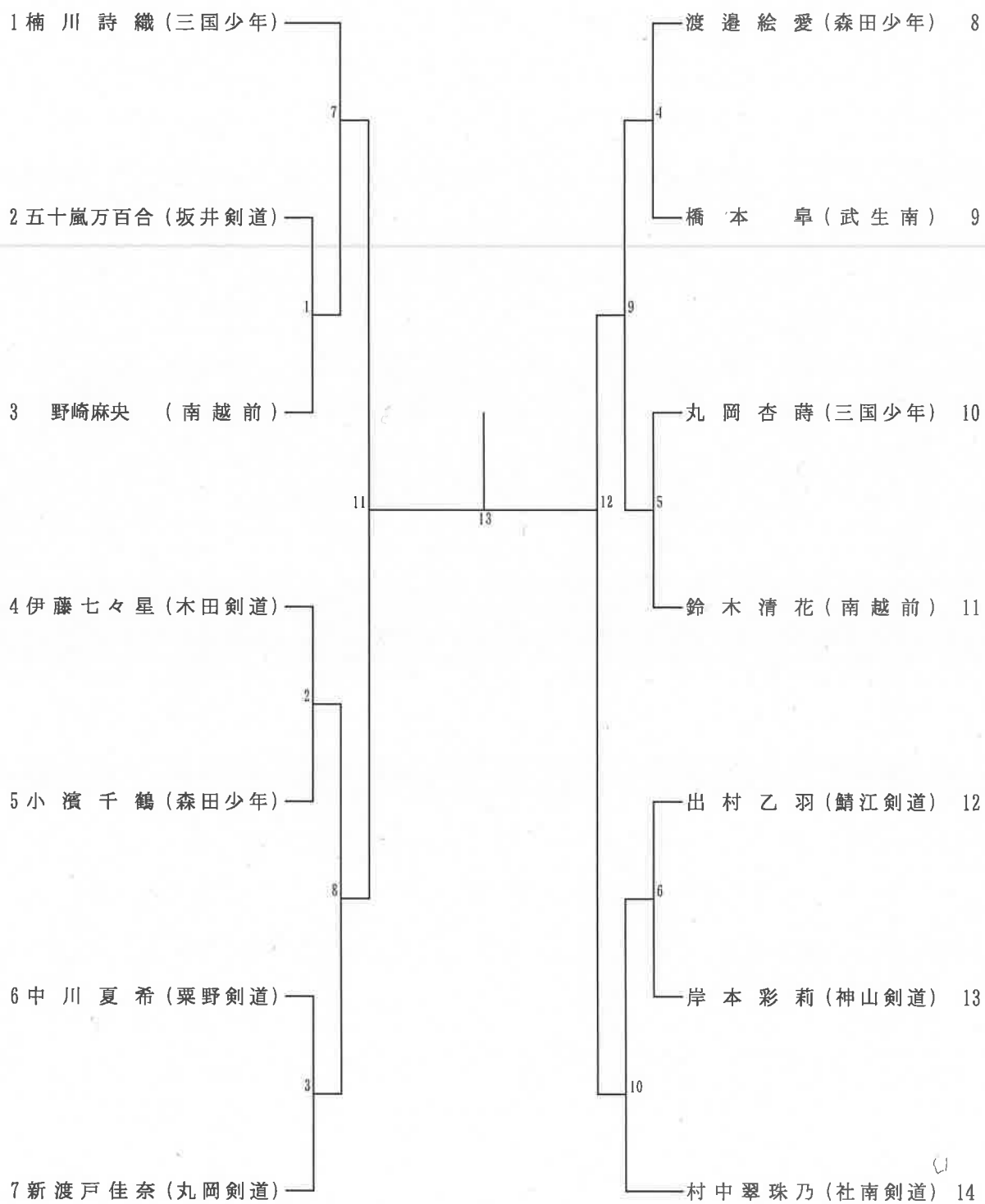

4年男子の部

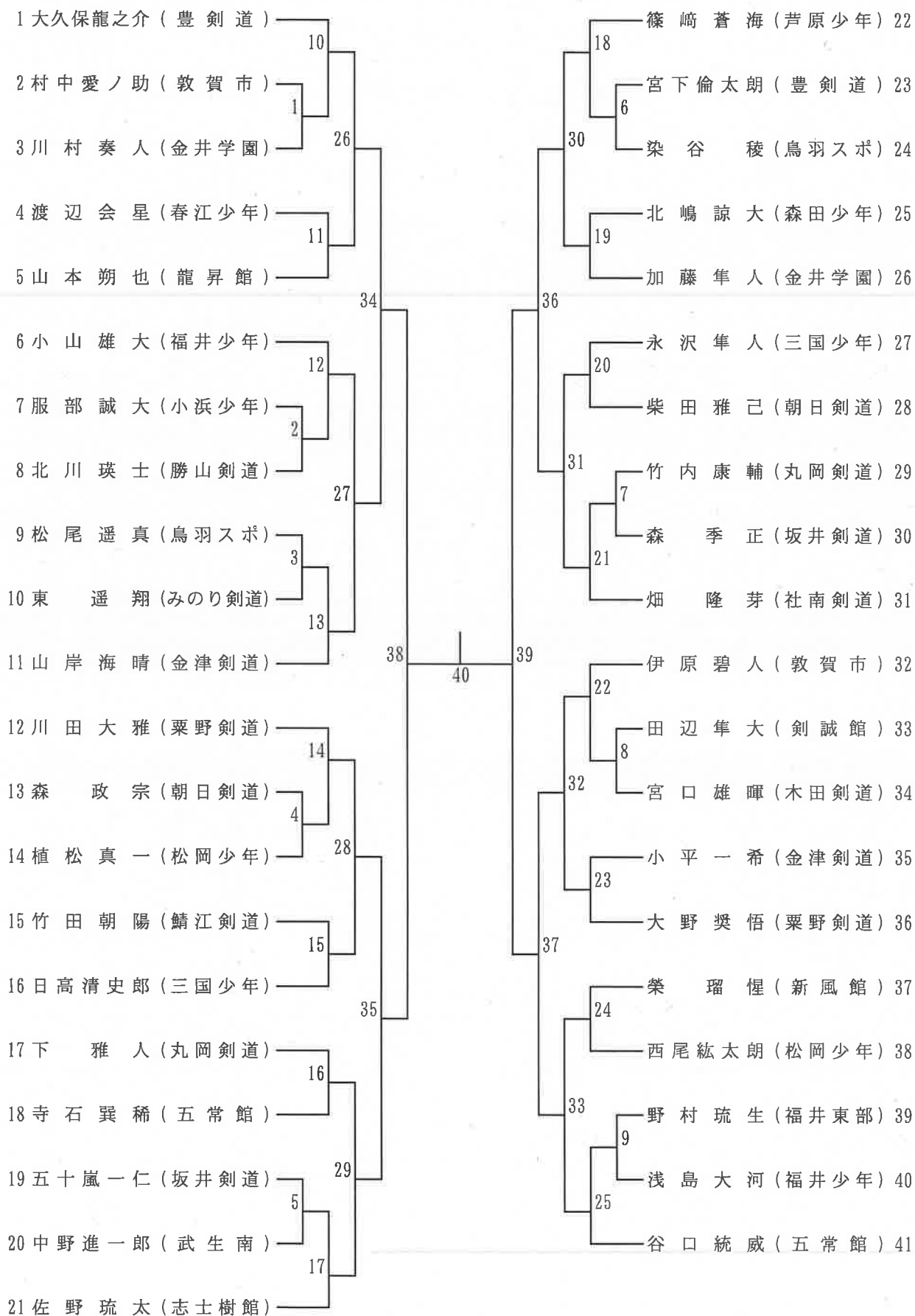

4年女子の部

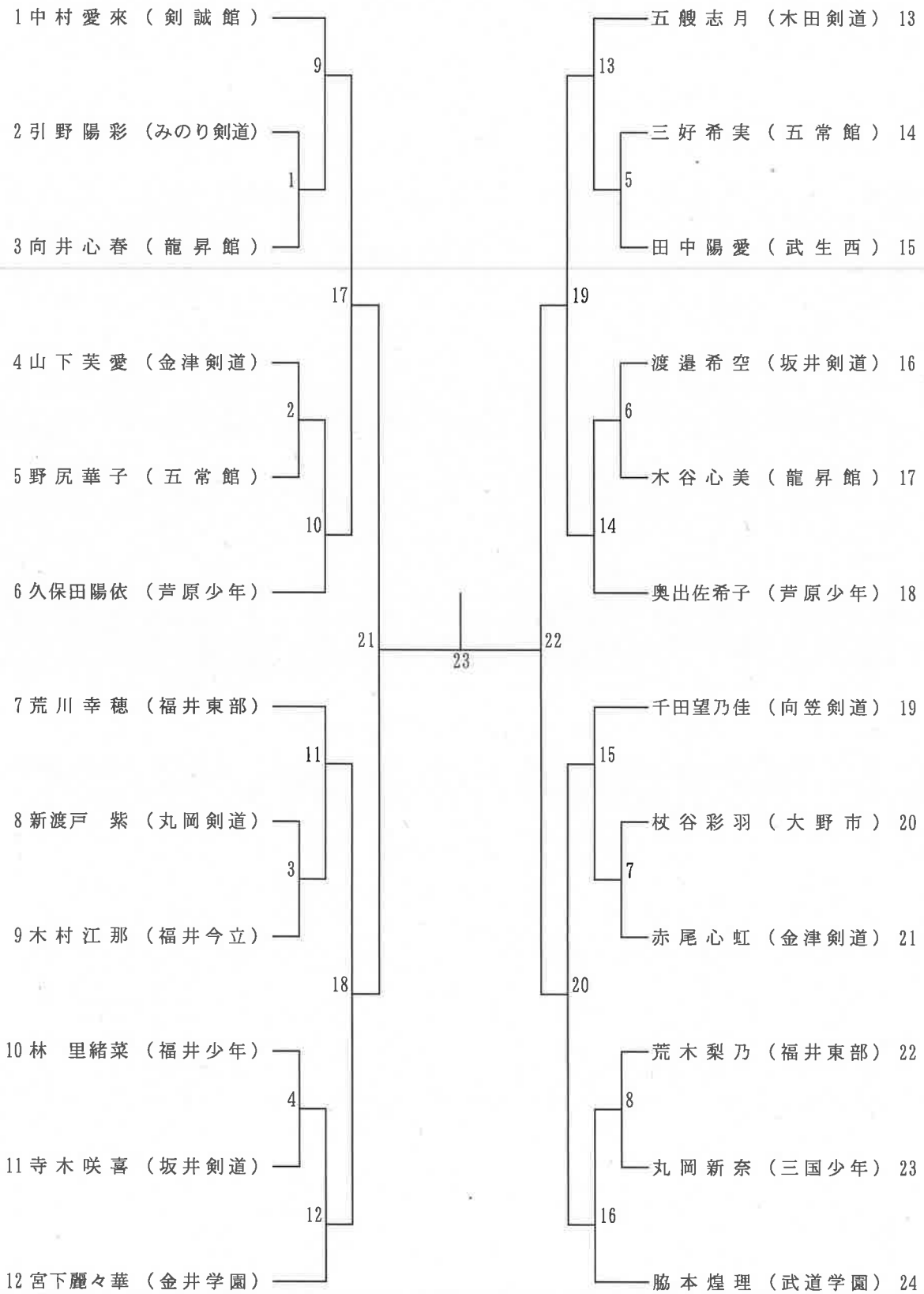

5年男子の部

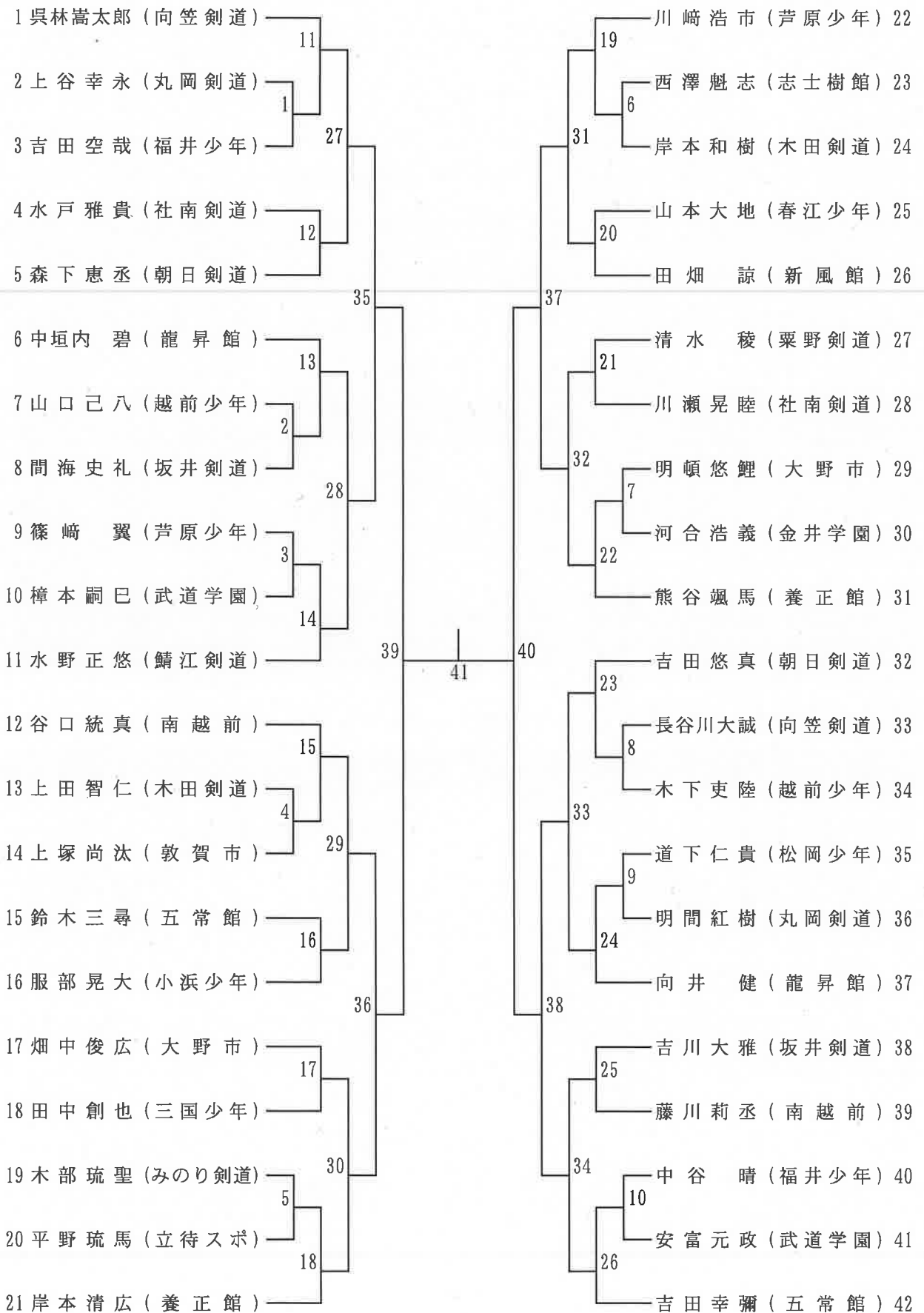

5年女子の部

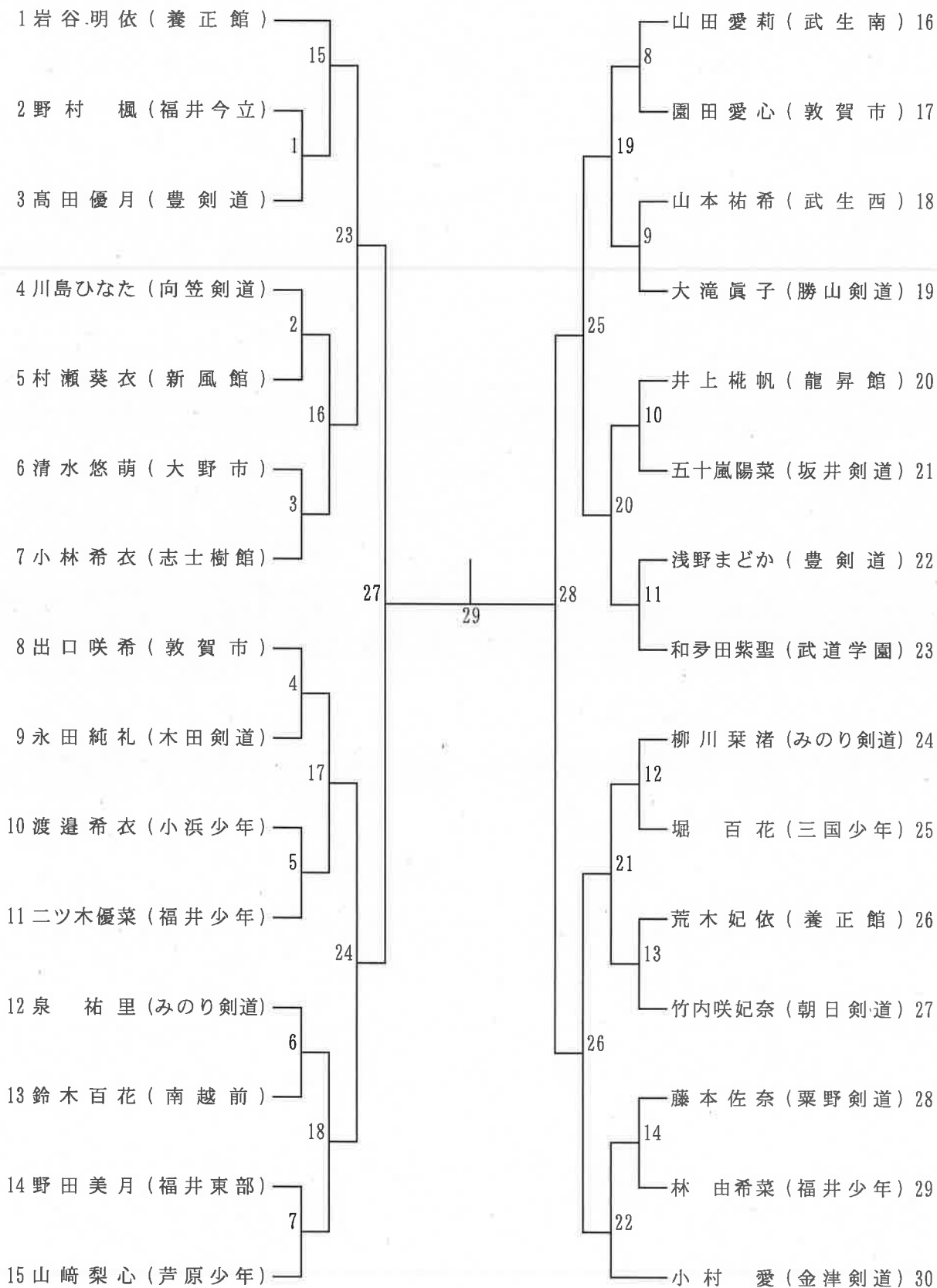

6年男子の部

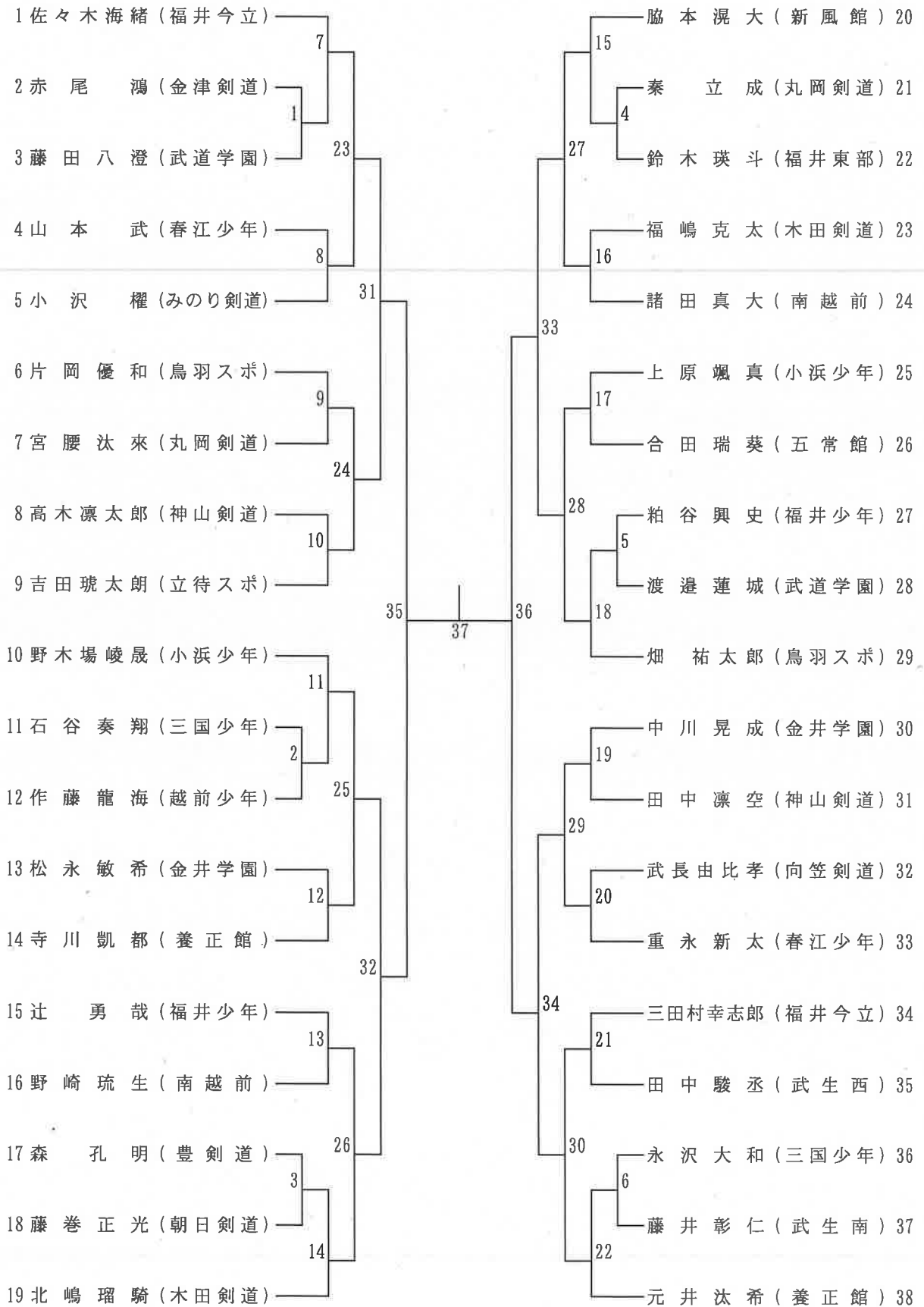

6年男子の部

Aブロック

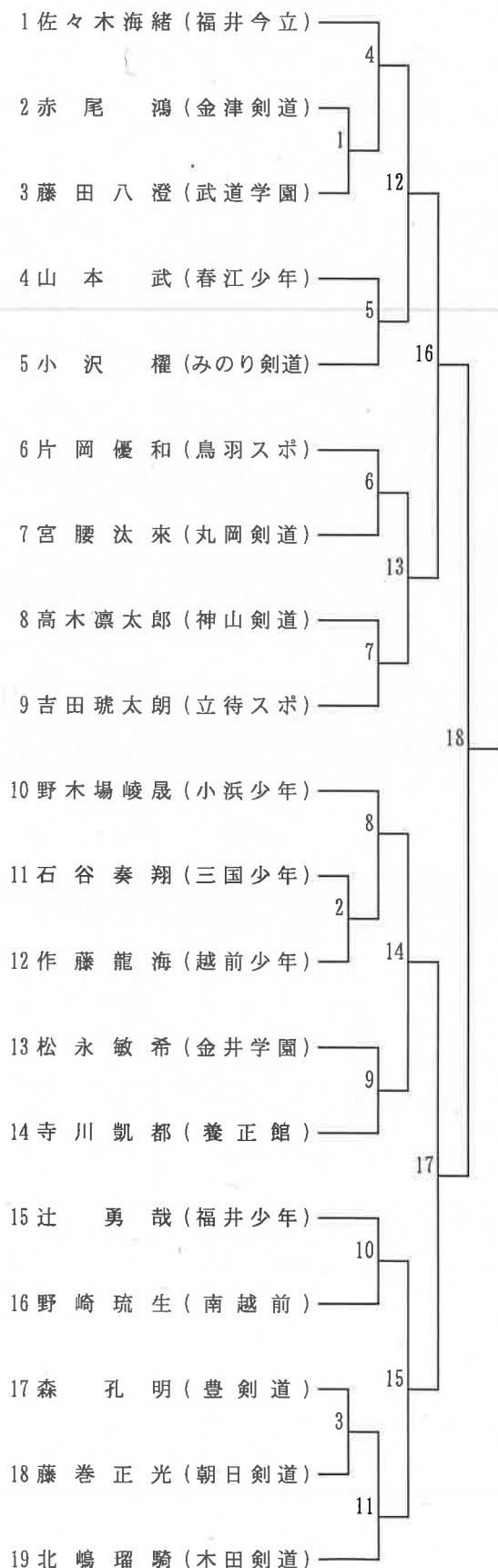

6年男子の部

Bブロック

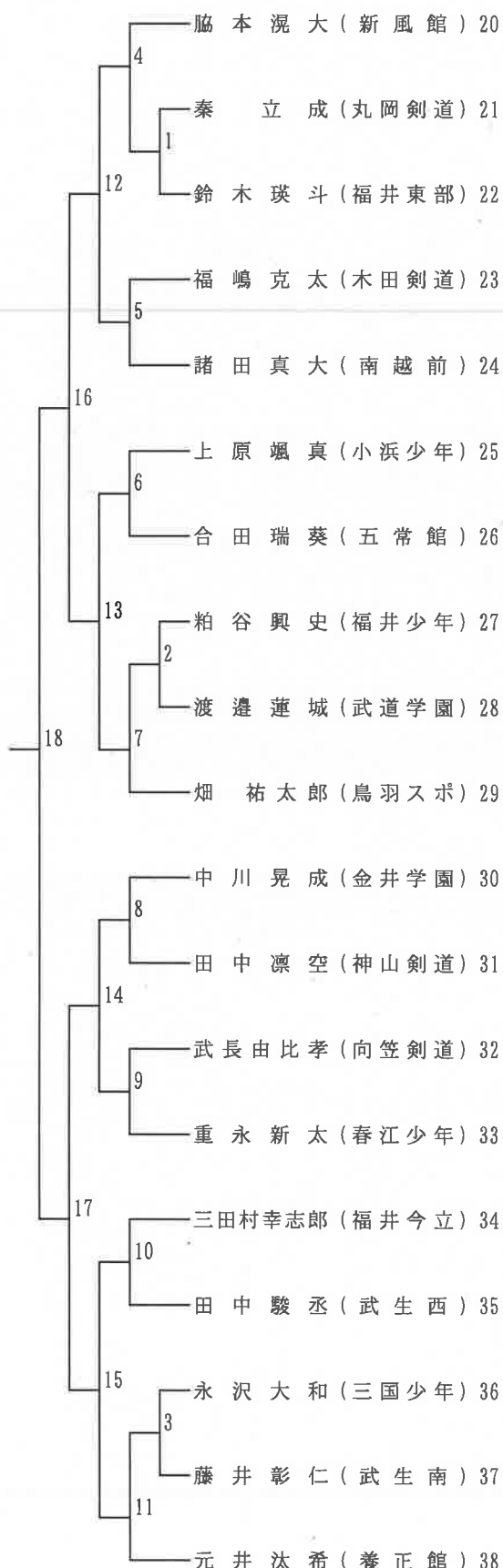

6年女子の部

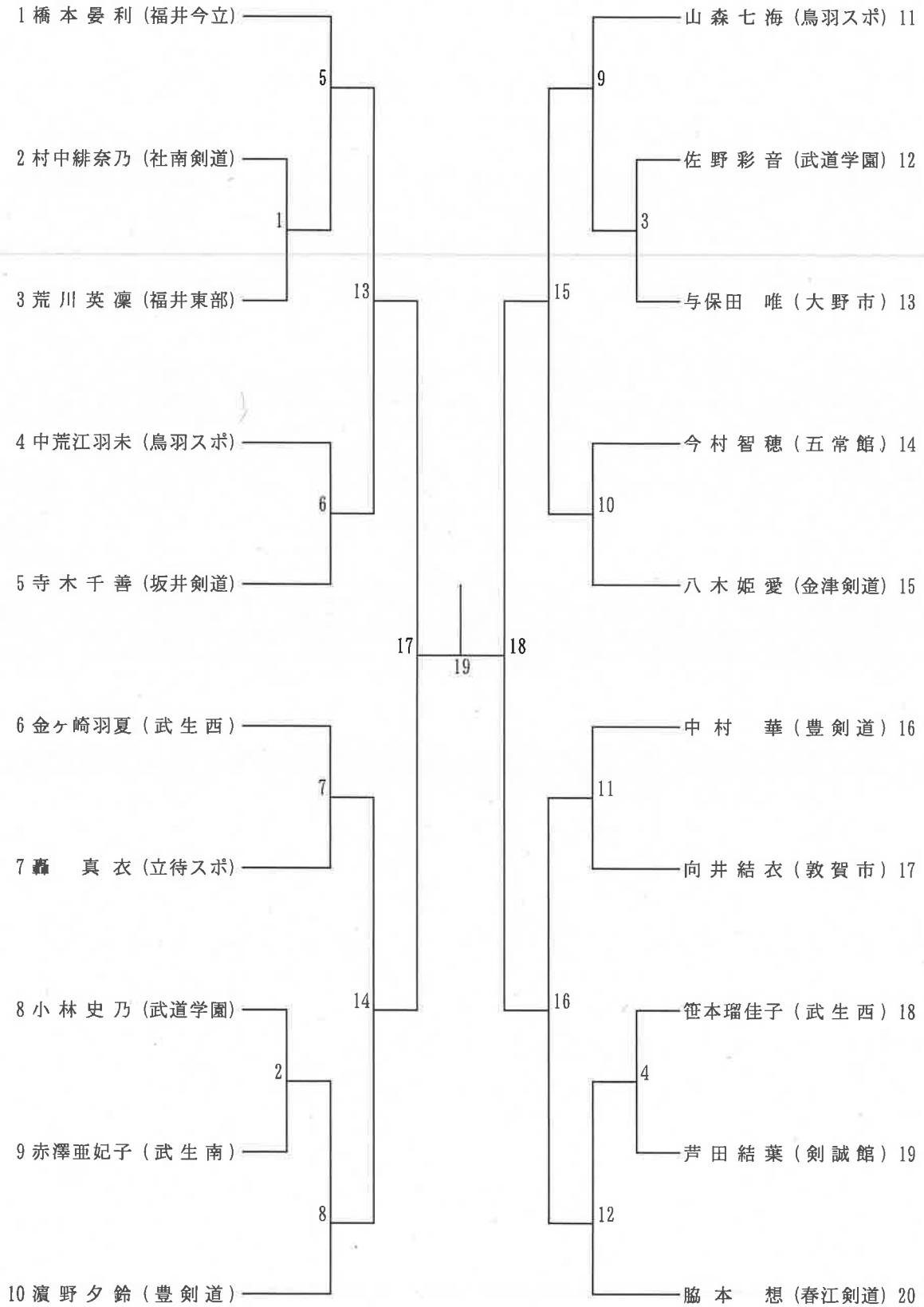

試合進行予定表

| | 開 会 式 | | | | | |
|----------------------|-----------------------------|-----------------------------|-------------------------------|-------------------------------|-----------------------------|-----------------------------|
| 9:00 予定時刻 9:25 | 第1試合場 個人戦 | 第2試合場 個人戦 | 第3試合場 個人戦 | 第4試合場 個人戦 | 第5試合場 個人戦 | 第6試合場 |
| 12:45 | 1年生の部 1 ↓ 決勝戦 24 | 2年生女子の部 1 ↓ 決勝戦 14 | 4年生男子の部 1 ↓ 決勝戦 40 | 5年生男子の部 1 ↓ 決勝戦 41 | 3年生女子の部 1 ↓ 決勝戦 13 | 4年生女子の部 1 ↓ 決勝戦 23 |
| 14:00 | 3年生男子の部 1 ↓ 決勝戦 33 | 2年生男子の部 1 ↓ 決勝戦 14 | 6年生男子の部 Aブロック 1 ↓ 18 | 6年生男子の部 Bブロック 1 ↓ 18 | 5年生女子の部 1 ↓ 決勝戦 29 | 6年生女子の部 1 ↓ 決勝戦 19 |
| 15:30 | 閉 会 式 | | | | | |

※各試合上の進行状況により試合場が変更になる場合がありますので、場内放送に注意をして下さい。

令和5年度賛助会員

法人会員

- 株式会社マルツホールディングス 様
- 医療法人保仁会泉ヶ丘病院 様
- 株式会社法美社 様
- メディアボックス株式会社 様
- 千寿会医療法人グループ 様
- 医療法人相木病院 様
- ノザキモーター 様
- 株式会社アイビックス 様
- いづみ観光株式会社 様
- カラヤ株式会社 様

個人会員

- 衆議院議員 稲田朋美 様
- 参議院議員 山谷えり子 様
- 高森政義 様
- 岩崎貞夫 様
- 卯目ひろみ 様
- 鶴田裕一 様
- 伊藤祐一郎 様

【ホームページのURL】

<https://fukui-kendo.com/>

【スマホアクセス用QRコード】



第18回福井県ジュニア育成強化剣道大会補助員割り振り表

※最低6名は常駐して頂き、適時、休憩を入れて下さい。計時1、掲示2、選手1、連絡1、記録1 計6名

| | 団体名 | 午前の部 | | | | | | 団体名 | 午後の部 | | | | | |
|----|--------------|-------|----|----|----|----|----|--------------|-------|----|----|----|----|----|
| | | 第1試合場 | | | | | 計 | | 第1試合場 | | | | | 計 |
| | | 時計 | 掲示 | 選手 | 記録 | 連絡 | | | 時計 | 掲示 | 選手 | 記録 | 連絡 | |
| 1 | 朝日剣道スポーツ少年団 | 1 | | | | | 12 | 朝日剣道スポーツ少年団 | 1 | | | | | 10 |
| 2 | 朝日剣道スポーツ少年団 | | 1 | | | | | 朝日剣道スポーツ少年団 | | 1 | | | | |
| 3 | 鯖江剣道スポーツ少年団 | | | 1 | | | | 鯖江剣道スポーツ少年団 | | | 1 | | | |
| 4 | 鯖江剣道スポーツ少年団 | | | | 1 | | | 鯖江剣道スポーツ少年団 | | | | 1 | | |
| 5 | 豊剣道教室 | | | | | 1 | | 豊剣道教室 | | | | | 1 | |
| 6 | 豊剣道教室 | | | | 1 | | | 豊剣道教室 | | | | 1 | | |
| 7 | みのり剣道スポーツ少年団 | | | 1 | | | | みのり剣道スポーツ少年団 | | | 1 | | | |
| 8 | みのり剣道スポーツ少年団 | | 1 | | | | | みのり剣道スポーツ少年団 | | 1 | | | | |
| 9 | 神山剣道スポーツ少年団 | 1 | | | | | | 神山剣道スポーツ少年団 | 1 | | | | | |
| 10 | 神山剣道スポーツ少年団 | | | | | 1 | | 神山剣道スポーツ少年団 | | | | | 1 | |
| 11 | 金津少年剣道教室 | | 1 | | | | | 金津少年剣道教室 | | | | | | |
| 12 | 金津少年剣道教室 | | | | | 1 | | 金津少年剣道教室 | | | | | | |

| | 団体名 | 午前の部 | | | | | | 団体名 | 午後の部 | | | | | |
|----|---------------|-------|----|----|----|----|----|---------------|-------|----|----|----|----|----|
| | | 第2試合場 | | | | | 計 | | 第2試合場 | | | | | 計 |
| | | 時計 | 掲示 | 選手 | 記録 | 連絡 | | | 時計 | 掲示 | 選手 | 記録 | 連絡 | |
| 1 | 鳥羽スポーツ少年剣道教室 | 1 | | | | | 12 | 鳥羽スポーツ少年剣道教室 | 1 | | | | | 10 |
| 2 | 鳥羽スポーツ少年剣道教室 | | 1 | | | | | 鳥羽スポーツ少年剣道教室 | | 1 | | | | |
| 3 | 敦賀市剣道スポーツ少年団 | | | 1 | | | | 五常館 | | | 1 | | | |
| 4 | 敦賀市剣道スポーツ少年団 | | | | 1 | | | 五常館 | | | | 1 | | |
| 5 | 五常館 | | | | | 1 | | 丸岡剣道スポーツ少年団 | | | | | 1 | |
| 6 | 五常館 | | | | 1 | | | 丸岡剣道スポーツ少年団 | | | | 1 | | |
| 7 | 丸岡剣道スポーツ少年団 | | | 1 | | | | 社南剣道クラブ | | | 1 | | | |
| 8 | 丸岡剣道スポーツ少年団 | | 1 | | | | | 社南剣道クラブ | | 1 | | | | |
| 9 | 社南剣道クラブ | 1 | | | | | | 立待スポーツ少年団剣道教室 | 1 | | | | | |
| 10 | 社南剣道クラブ | | | | | 1 | | 立待スポーツ少年団剣道教室 | | | | | 1 | |
| 11 | 立待スポーツ少年団剣道教室 | | 1 | | | | | | | | | | | |
| 12 | 立待スポーツ少年団剣道教室 | | | | | 1 | | | | | | | | |

| | 団体名 | 午前の部 | | | | | | 団体名 | 午後の部 | | | | | |
|----|-------------|-------|----|----|----|----|----|------------|-------|----|----|----|----|----|
| | | 第3試合場 | | | | | 計 | | 第3試合場 | | | | | 計 |
| | | 時計 | 掲示 | 選手 | 記録 | 連絡 | | | 時計 | 掲示 | 選手 | 記録 | 連絡 | |
| 1 | 三国少年剣道教室 | 1 | | | | | 12 | 三国少年剣道教室 | 1 | | | | | 10 |
| 2 | 三国少年剣道教室 | | 1 | | | | | 三国少年剣道教室 | | 1 | | | | |
| 3 | 春江少年剣道教室 | | | 1 | | | | 春江少年剣道教室 | | | 1 | | | |
| 4 | 春江少年剣道教室 | | | | 1 | | | 春江少年剣道教室 | | | | 1 | | |
| 5 | 福井東部少年剣道教室 | | | | | 1 | | 福井東部少年剣道教室 | | | | | 1 | |
| 6 | 福井東部少年剣道教室 | | | | 1 | | | 福井東部少年剣道教室 | | | | 1 | | |
| 7 | 勝山剣道教室 | | | 1 | | | | 勝山剣道教室 | | | 1 | | | |
| 8 | 勝山剣道教室 | | 1 | | | | | 勝山剣道教室 | | 1 | | | | |
| 9 | 武道学園剣道教室 | 1 | | | | | | 武道学園剣道教室 | 1 | | | | | |
| 10 | 武道学園剣道教室 | | | | | 1 | | 武道学園剣道教室 | | | | | 1 | |
| 11 | 大野市剣道教室 | | 1 | | | | | | | | | | | |
| 12 | 坂井剣道スポーツ少年団 | | | | | 1 | | | | | | | | |

本日はご多忙の中、審判の労をおとりいただき、誠にありがとうございます。一日よろしくお願ひいたします。

- 1 本日の試合は、全日本剣道連盟「剣道試合・審判規則」と同細則並びに「新型コロナウイルス感染症が収束するまでの暫定的な試合審判法」及び大会実施にあたっての感染拡大予防ガイドラインに準じて行います。

【1年生の部】

着面をせず、面の素振り20本（発声し1～10本までを2回繰り返す）、着面せずに着面した者への正面打ち4本を交互に行い、「判定」にて勝敗を決します。

「判定の基準」・・・技能の優劣を優先し、次いで試合の良否により判定する。

技能の優劣 → 有効打突に近い打突を優位とする。

【充実した気勢、適正な姿勢をもって竹刀の打突部で打突部位を刃筋正しく打突し、残心あるもの】

試合態度の良否 → 姿勢及び動作において優っている者を優位とする。

審判のポイント

- 正しい礼法ができているか
- 大きな声が出ているか
- 相手の面が見える程度の位置まで振りかぶっているか
- 振り下ろした（打ち下ろした）左拳はみずおちの位置にあるか
- 一歩で踏み込んでいるか（歩み足になっていないか）
- 年齢に応じた有効打突の要件・要素に合致しているか

などを総合的に判断し、「素振り」と「面への打突」の両方を合わせて審判願ひます。

【2年生～6年生の部】

試合時間は、2分3本勝負とする。時間内に勝敗が決しない場合は、2分間の延長戦を1回行い勝敗が決しない場合、「判定」にて勝敗を決定する。（判定の基準は1年生の部の「判定の基準」に準ずる）ただし、3回戦からは、時間内に勝敗が決しない場合は、勝敗が決するまで延長戦を行う。

なお、延長戦は以下の通り試合時間を区切って行う。延長2回後休息（その場で深呼吸）・さらに延長2回後、3分間の休息（面を外し水分補給）とする。その際、監督等はアドバイスを行わないこと。

- 2 鏢競り合いに関しては、全日本剣道連盟の「新型コロナウイルス感染症が収束するまでの暫定的な試合審判法」を準用する。

◎鏢迫り合いに気を取られ有効打突の見逃しのないように注意をお願いします。

- 3 試合者は必ず面マスクまたは、マウスシールドを着装すること。
- 4 審判員は各自の審判旗を持参して使用して下さい。また、審判をする際、マスクは着用しない。審判以外のマスクの着用は各自の判断をお願いします。
- 5 審判員の関係している選手が出場する試合は、主審、副審を問わず、審判を交代して下さい。（審判主任に申し出てください）
- 6 応援については飛沫防止の観点からも拍手のみとする。試合場において過度な応援がみられる場合は指導してください。指導に従わない場合は大会本部に連絡して下さい。
- 7 控え席からなるべく離れないようお願いいたします。止む無く離れる場合は、審判主任の許可を受けて下さい。（審判順序の確認）
試合開始の「正面への礼」は本部席において通告いたします。審判長の「試合開始」の合図で試合を開始して下さい。
- 8 試合者、保護者の納得のゆく審判をお願いいたします。
審判員も試合者、保護者から審判されています。また、SNS で動画配信もされます。小学生の試合だからと言って安易な気持ちで審判をするのではなく、緊張感をもって審判をお願いします。
- 9 本日の補助員は、参加団体の保護者の皆さんに協力して頂いております。不慣れなところがあると思いますが、フォローをお願いいたします。